

СБОРКА

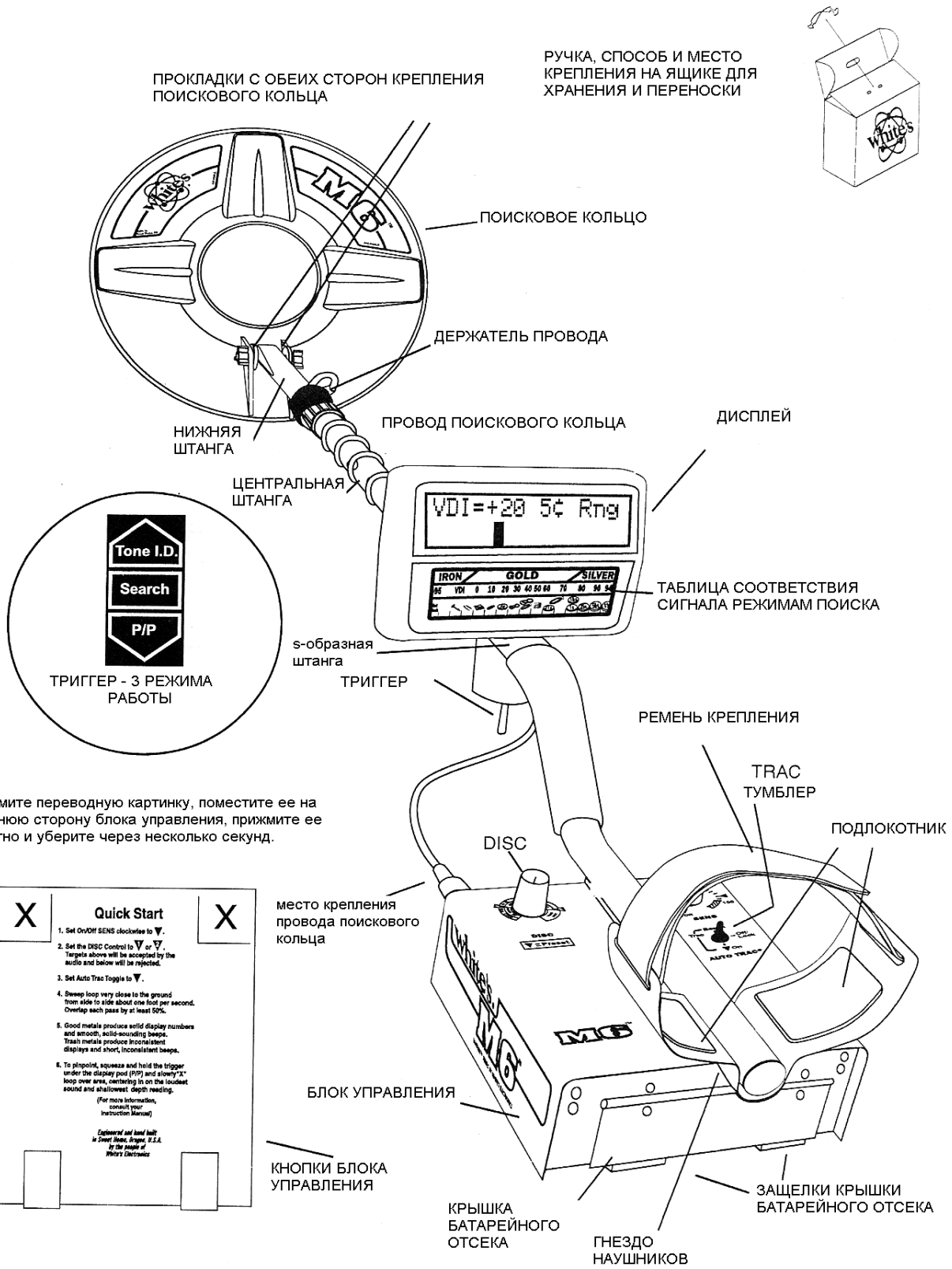

Снимите переводную картинку, поместите ее на нижнюю сторону блока управления, прижмите ее плотно и уберите через несколько секунд.

X	<p>Quick Start</p> <ol style="list-style-type: none"> 1. Set GROUND SENS clockwise to V. 2. Set the DISC Control to V or T. Targets above will be accepted by the audio and below will be rejected. 3. Set Auto Trac Toggle to V. 4. Sweep loop very close to the ground from side to side about one foot per second. Overlap each pass by at least 50%. 5. Good metals produce solid display numbers and smooth, solid-sounding beeps. Trash metals produce inconsistent displays and short, inconsistent beeps. 6. To pinpoint, squeeze and hold the trigger under the display pod (P/P) and slowly "X" loop over area, listening in on the loudest sound and shallowest depth reading. (For more information, consult your Instruction Manual) <p><small>Engineered and hand built in Sweet Home, Oregon, U.S.A. by the team at Minerva Electronics</small></p>	X
----------	-------------------------------------------------------------------------------------------------------------------------------------------------------------------------------------------------------------------------------------------------------------------------------------------------------------------------------------------------------------------------------------------------------------------------------------------------------------------------------------------------------------------------------------------------------------------------------------------------------------------------------------------------------------------------------------------------------------------------------------------------------------------------------------------------------------------------------------------------------------------------------------------------------------------------------------------------------------------	----------

ИНСТРУКЦИЯ ПО СБОРКЕ

1. Достаньте все детали из коробки и убедитесь в полной комплектности прибора.
2. Между серьгой нижнего штока и проушинами кольца ставятся резиновые шайбы. Используйте только не-металлические шайбы, пластмассовый фибровый болт и гайку для прикрепления кольца к нижнему штоку.
3. Отверните гайку зажима на изогнутом S-образном штоке и вставьте в него нижний шток, нажав подпружиненные кнопки нержавеющей замка так, чтобы они вошли в отверстия S-образного штока. Заверните гайку зажима.
4. Распутайте кабель кольца. Обмотайте его вокруг нижнего штока так, чтобы первый виток был вверху штока. Продолжайте обматывать S-образный шток до верха, сделав около 5 оборотов кабеля. С помощью черных фиксаторов «на липучке» закрепите кабель на штоках – один фиксатор около кольца, второй позади дисплея. При помощи коннектора подсоедините кольцо к блоку управления и плотно привинтите.
5. Отверните гайку зажима на штоке управляющего блока и вставьте в него S-образный шток, нажав подпружиненные кнопки нержавеющей замка так, чтобы они вошли в отверстия штока блока. S-образный шток должен стоять изгибом к дисплею. Однако те, кто предпочитает водить кольцом у самых ног, могут ставить S-образный шток наоборот, т.е. изгибом к земле. Заверните гайку зажима. Вставьте штекер кабеля в разъем управляющего блока и прикрутите его кольцом.
6. Возьмите прибор за рукоять, положите руку в локтевую чашу и проведите кольцом над полом. Если чувствуете дискомфорт, приладьте локтевую чашу поудобнее, переставив болт в подходящее отверстие. При необходимости отрегулируйте положение нижнего штока по высоте.
7. Удалите защитную бумагу с двух черных вспененных прокладок на локтевую чашу. Аккуратно установите их внутри локтевой чаши, по одной с каждой стороны от центрального штока. Плотно прижмите их.
8. Прикрепите ремешок к локтевой чаше так, чтобы он был достаточно свободен. При вдевании в него руки и при снятии прибора не должно быть необходимости каждый раз ослаблять ремешок. Он дает дополнительный рычаг и контроль над прибором. Однако некоторые предпочитают не использовать его.
9. Установите батарею так, как описано в следующей секции - стальными контактами вниз, наклейкой и пластиковым выступом стороной ко внутреннему отделению.
10. В этом месте необходимо заметить, что детектор может не работать корректно внутри помещений, так как внутри современных строительных конструкций содержится слишком много металла. Лучше настраивать прибор и пробовать работать с ним вне зданий, чтобы убедиться в стабильности и предсказуемости результатов. Дополнительно отметим, что свежезакопанные объекты не дадут нормальной глубины и хороших результатов в распознавании цели по сравнению с объектами, потерянными и лежащими в земле долгое время. Вследствие нарушений проводимости грунта, вызванных выкапыванием ямы и изменением отклика от грунта, могут пройти годы, пока свежезарытый объект начнет обнаруживаться на своей истинной глубине с точным распознаванием. Лучший способ определить истинную глубину обнаружения цели – это опробовать прибор в реальных условиях поиска.

БАТАРЕИ

Питание прибора осуществляется за счет 8 алкалиновых батарей «AA» общей мощностью 12 Вольт. В этом приборе рекомендуется использовать алкалиновые батареи. С качественным набором из восьми таких батарей у вас должно быть около 40 часов бесперебойной работы в нормальных поисковых условиях.

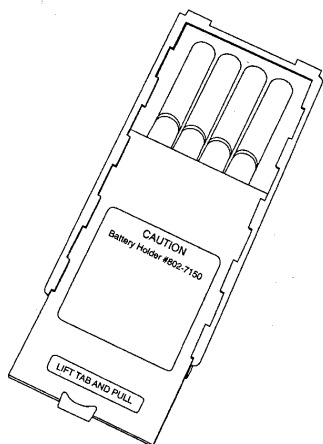

1. Неалкалиновые батареи также могут использоваться в этом приборе. При использовании неалкалиновых или аккумуляторных батарей «AA» время поиска будет сокращено до 30-35 часов.
2. Напряжение батарей появляется на экране прибора автоматически после включения “ON” MXT с помощью ручки GAIN. Когда напряжение батарей упадет (8 вольт), на экране автоматически высветится предупреждение “Lo Bat”. В этот момент батареи необходимо сменить. Алкалиновые батареи имеют резерв времени после появления “Lo Bat”, аккумуляторные батареи его не имеют.
3. Отделение для батарей открывается несильным нажатием на две защелки (внизу блока управления), после чего открывается дверца.
4. Слегка надавите снаружи на выступ крышки блока батарей (сторона с наклейкой) чтобы открылась защелка. Без усилий подденьте крышку и потяните ее. Откройте блок, сдвинув крышку. Откроются места установки батареек.
5. Удаляйте «севшие» батарейки. Заменяйте их свежими алкалайновыми батарейками. При установке батарей в блок соблюдайте (+) и (-).

Если вставить батареи в блок, нарушив полярность, задом наперед, и включить детектор, ему может потребоваться ремонт в авторизованном сервисном центре.

6. Плотно закройте блок, задвинув крышку блока до щелчка.
7. Вставьте батарею в прибор так, чтобы стальные контакты смотрели вниз, наклейка пластиковый выступ были стороной к внутреннему отделению. Закройте дверь отделения для батарей, защелкнув её.

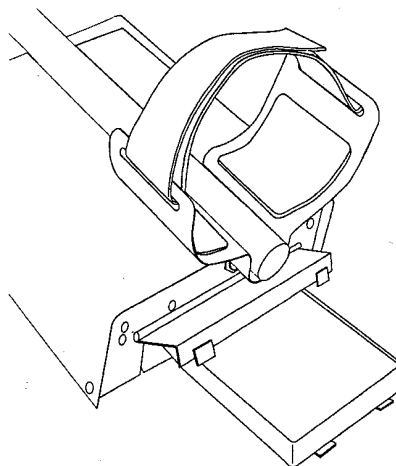

и

Аккумуляторные батареи (доп. вариант)

Аккумуляторные батареи не являются стандартными для данного прибора, хотя их можно использовать. Такие батареи можно перезаряжать сотни раз, если только не вышел срок их годности, или они не пришли в негодность из-за перезарядки. Промежуток времени, требуемый для зарядки таких батарей, зависит от того, насколько они разрядились.

С детекторами White's следует использовать только аккумуляторы высокого качества. Мы рекомендуем использовать с детектором аккумуляторы White's #802-5211 и зарядное устройство #509-0022.

Аккумуляторные батареи дают более или менее ровное напряжение почти до того момента, когда они «салятся». Аккумуляторные батареи следует менять немедленно после появления на экране «LoBat».

Срок службы у аккумуляторных и никель-кадмиевых батарей меньше, чем у алкалиновых.

Алкалиновые батареи начинают терять заряд с момента начала своей работы и постепенно теряют его вплоть до момента истечения срока их действия. Никель-кадмиевые батареи медленно теряют заряд на протяжении длительного времени (плато), после чего, начиная с определенного момента, напряжение камнем падает вниз.

Использование наушников увеличивает период действия батарей.

Срок действия батарей сильно зависит от температуры, количества сигналов от целей, типа самих батарей, их марки и срока хранения «на полке».

В путешествие всегда желательно брать с собой 8 дополнительных алкалиновых батарей.

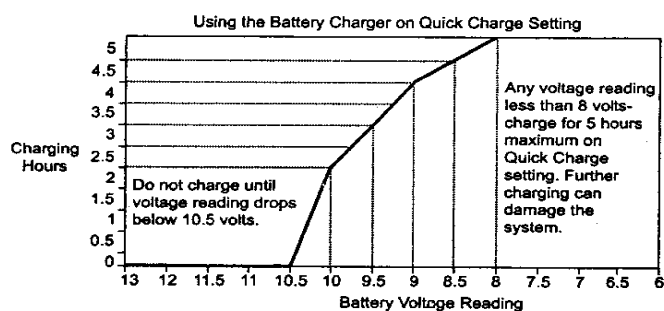
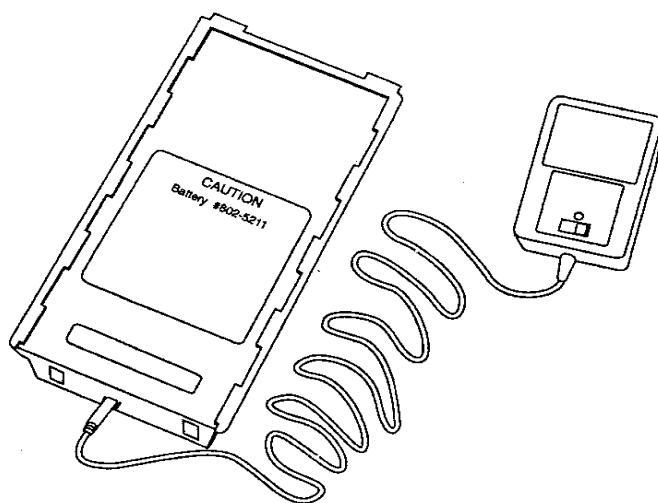

ВКЛЮЧЕНИЕ

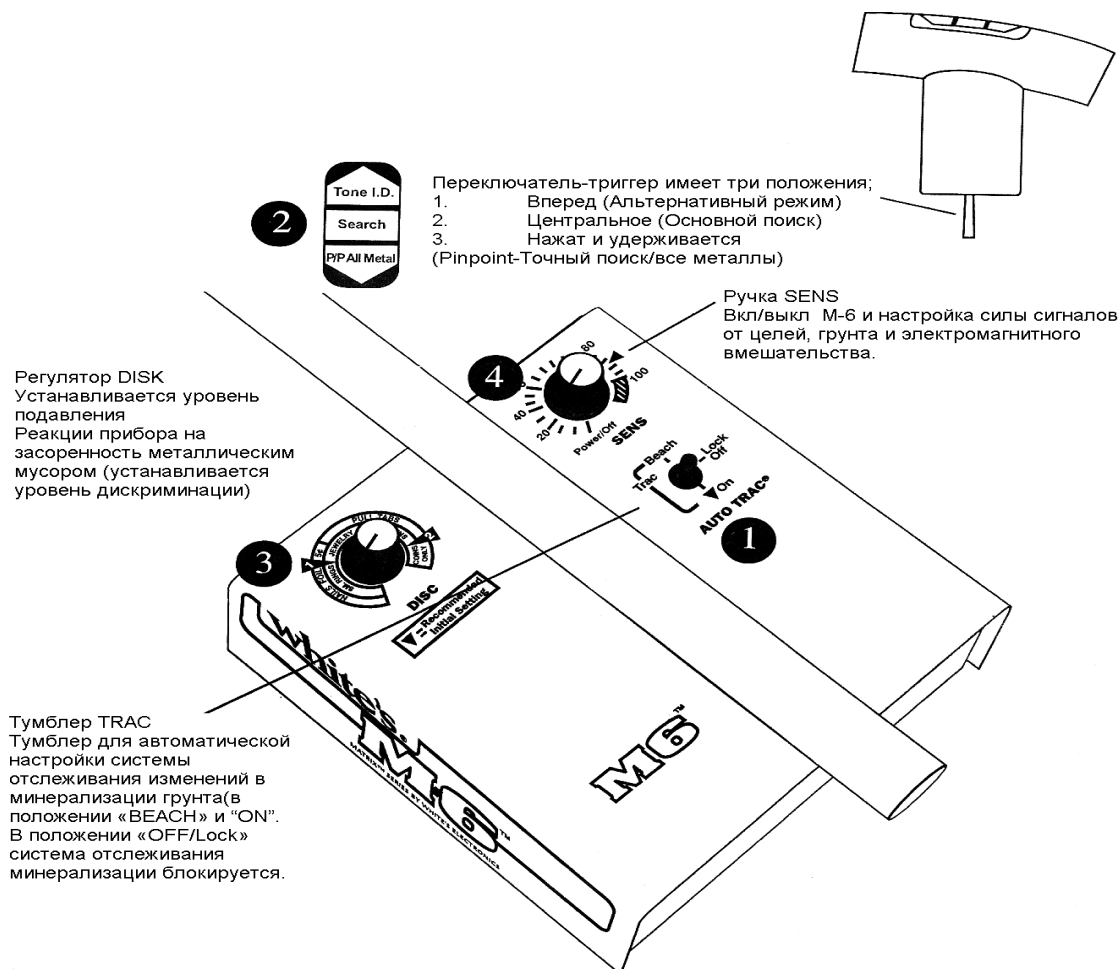

ИНСТРУКЦИИ ПО БЫСТРОМУ ВКЛЮЧЕНИЮ В РАБОТУ

После того как вы правильно собрали M-6 и вставили батареи, следуйте описанным ниже инструкциям, чтобы начать находить сокровища!

1. Установите тумблер баланса по грунту **Auto Trac Toggle** в положение «ON» «▼».
2. Установите триггер TRIGGER SWITCH (под захватом руки) в центральное положение Primary Search.
3. Установите DISC в положение «1 ▼».
4. Поверните ручку SENS по часовой стрелке пока не услышите щелчок включения «ON». Поворачивайте по часовой далее до «▼».

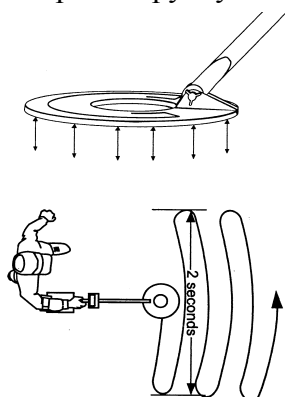

5. Опустите поисковое кольцо к земле, затем качающим (насос) движением подвигайте кольцом пару раз вверх-вниз на расстоянии 5-10 см от земли, и Fast AutoTrac автоматически произведет настройку баланса прибора по грунту.

Начните водить кольцом над землей по петлеобразной траектории так, чтобы каждая петли наполовину накладывалась на траекторию предыдущей.

6. Если вы слышите ложные сигналы или постоянные гудки, в то время как вы далеки от источников вероятного электромагнитного вмешательства, установите TRAC в положение LOCK и/ или слегка поверните ручку SENS в сторону уменьшения, после чего попытайтесь ВНОВЬ.

ОСОБОЕ ВНИМАНИЕ*

Если вы проводите демонстрацию или тестирование М-6, махая перед поисковым кольцом разными объектами (целями), **АБСОЛЮТНО НЕОБХОДИМО**, чтобы тумблер AUTO TRAC toggle находился на позиции LOCK. Это необходимо, так как находясь на позициях «ON» или «Beach», поисковое кольцо должно **ВИДЕТЬ** грунт в момент прохождения над целью, а иначе М-6 будет думать, что цель и **ЕСТЬ** грунт и будет пытаться её отслеживать. Однако вы можете демонстрировать умение прибора быстро проводить балансировку по грунту на позициях «ON» или «Beach», если будете водить перед кольцом минералом.

ИНДИКАЦИИ НА ЭКРАНЕ М-6

Экран М-6 и информационный ярлык под ним сообщают пользователю огромное количество информации о металлической цели. Очень важно, однако, понимать, что к информации на экране следует обращаться только после того, как прозвучал солидный повторяющийся сигнал «бип».

При включении детектора «ON» (ручка SENS), на экране моментально высветится версия программного обеспечения и заряд батарей. М-6 работает от 12-ти вольтовой системы батарей, поэтому при новых батареях на экране должно появиться 12+ вольт. По истечении 35-40 часов работы, на экране начнет появляться «LoBat», что говорит о том, что осталось 8 вольт или меньше, то есть батареи садятся и должны быть заменены. М-6 обладает низковольтным регулятором, благодаря которому качество работы щелочных батарей будет сохраняться практически вплоть до появления «LoBat».

Режим поиска металлодетектора М-6 дает 5 различных индикаций на экране.

1. **Число VDI**—VDI (индикатор визуальной дискриминации) является референтным числом, величина которого зависит от сплава металлических целей, их размера и формы. На информационном ярлыке под экраном приведена сравнительная таблица известных всем целей и соответствующих им чисел VDI.

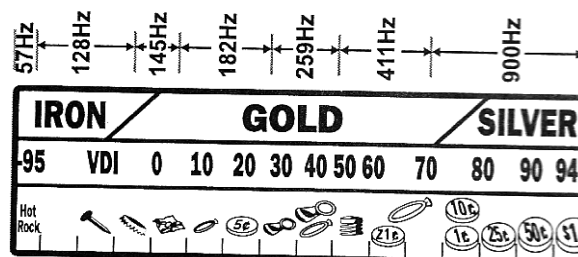
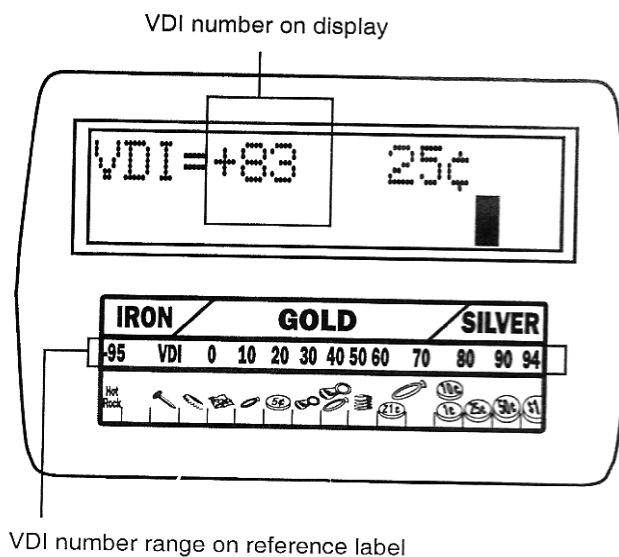
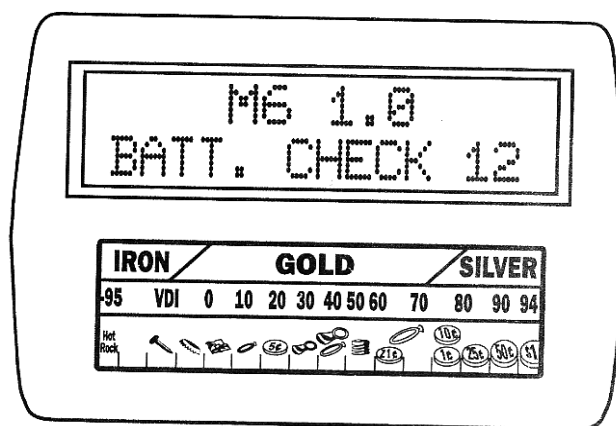

Одинаковые цели дают одинаковые числа VDI. Похожие цели дают близкие числа VDI. И разные цели дают разные значения VDI. Однако даже разные металлические цели могут иметь одно и то же значение VDI по причине своих электропроводящих характеристик. Спектр значений VDI простирается от -95 до +94 и охватывает все возможные сплавы и размеры целей.

Металлодетектор М-6 имеет 7-ми тональную звуковую индикацию, звуки которой соответствуют различным видам металлов, схематически обозначенных на дисплее. Чем ниже тон, тем ниже число VDI.

2. **Блоки**—Ряд из 16 блоков появляется вдоль нижней границы экрана по линии с изображениями на информационном ярлыке. Необходимо заметить, что эти блоки отражают совершенно отдельное от числа VDI мнение о цели, которое может с ним совпадать или не совпадать. Полностью заполненный блок говорит о том, что М-6 уверен в правильности индикации. Половина блока на экране говорит о том, что М-6 не уверен в правильности этой индикации, но имеет веские основания для предположения, что цель является именно таковой. Четверть блока показывает, что детектор совсем не уверен, что цель именно такова, но лишь делает предположение, основываясь на каком-то небольшом количестве информации, полученной от этой цели.

3. **Ярлыки**—На ярлыке в верхней правой части экрана указана самая вероятная металлическая цель (или цели, в некоторых случаях). Для более расширенной информации каждый конкретный блок имеет свой ярлык референции в таблице под экраном. В случае если ярлыков на экране два, то наиболее распространенным вариантом будет первый, а второй будет менее распространенным.

4. **Глубина (DEPTH)**—Если нажать и удерживать триггер (на рукоятке), то на

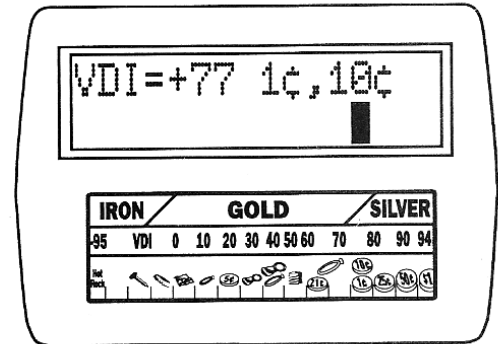
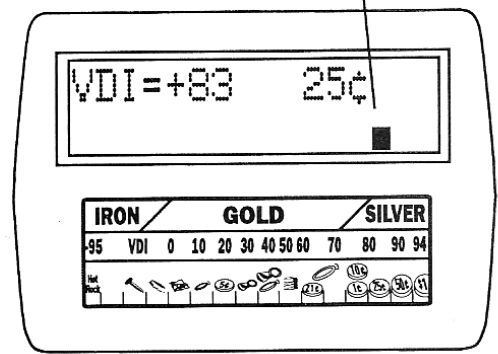

Note: In this case, the 1c is the probable ID.

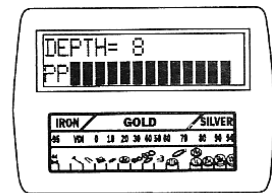
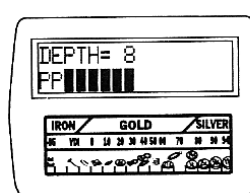
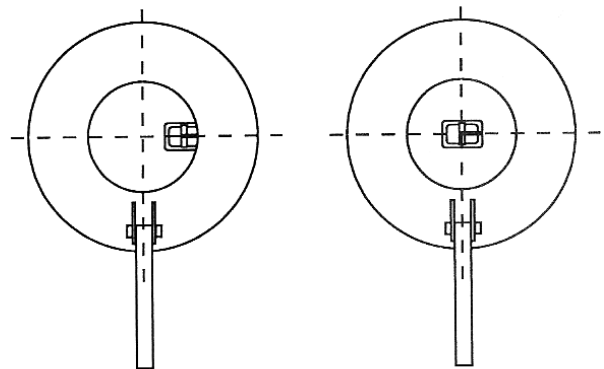
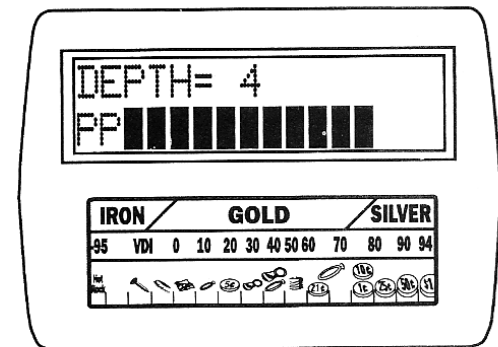

NOTE: Please refer to page 18 for the proper "X"ing technique to "Pinpoint the exact center of the target."

экране появится индикатор глубины залегания имеющих вид монет металлов. Индикация начинается с 12 дюймов (1 дюйм=2.5см) и идет в нисходящем порядке по мере приближения к нижней поверхности поискового кольца. DEPTH=12 является не просто средством для более точной локализации цели в земле (как глубоко вам придется копать), но и помогает понять, стоит ли эта металлическая цель того, чтобы её выкапывать. Например, если экран не уверен (горит четверть блока) и указывает на FOIL (фольга), а значение глубины от 6 до 12 дюймов, то вам следует откопать цель. Только более тяжелые и ценные цели проникают глубже в нетронутую землю. Если опять же на экране горит только четверть блока и указывает на область FOIL, а значение глубины 0-2 дюйма, то скорее всего эта цель не стоит трудов по её извлечению. Цели, залегающие на глубине 3-5 дюймов не столь предсказуемы.

5. **PP Блоки**—Если нажать и удерживать триггер (на рукоятке), то на экране в нижнем ряду появятся буквы PP и ряд блоков, помогающие определить центр металлической цели. Только когда поисковое кольцо находится точно над центром металлической цели (самый длинный, то есть полностью заполненный ряд блоков), индикатор глубины дает свои наиболее точные показания. Также, при наличии некоторого опыта, во время точного определения местоположения цели PP блоки помогают получить представление об относительном размере и форме цели.

Описание работы регуляторов

*Триггер (на рукоятке);

Центральное положение регулятора DISK - «Основной поиск» (традиционная дискриминация).

Другими словами, с триггером в центральной позиции дискриминация осуществляется так же, как и в большинстве металлоискателей, а именно так, что те отклики от металлических объектов, которые попадают в спектр ниже уровня дискриминации, подавляются (сигнал ломаный или отсутствует полностью), а попадающие в спектр выше этого уровня, то есть принимаемые дискриминацией, дают гладкий солидный «бип».

Положение триггера «вперед» (Альтернативный режим) «Tone I.D.»

При работе металлодетектора с тумблером переключения режимов в позиции «вперед», а ручка настройки DISK дискриминации на минимальном уровне подавления сигналов, цель идентифицируется при помощи 7-ми тональной звуковой шкалы. Параллельно

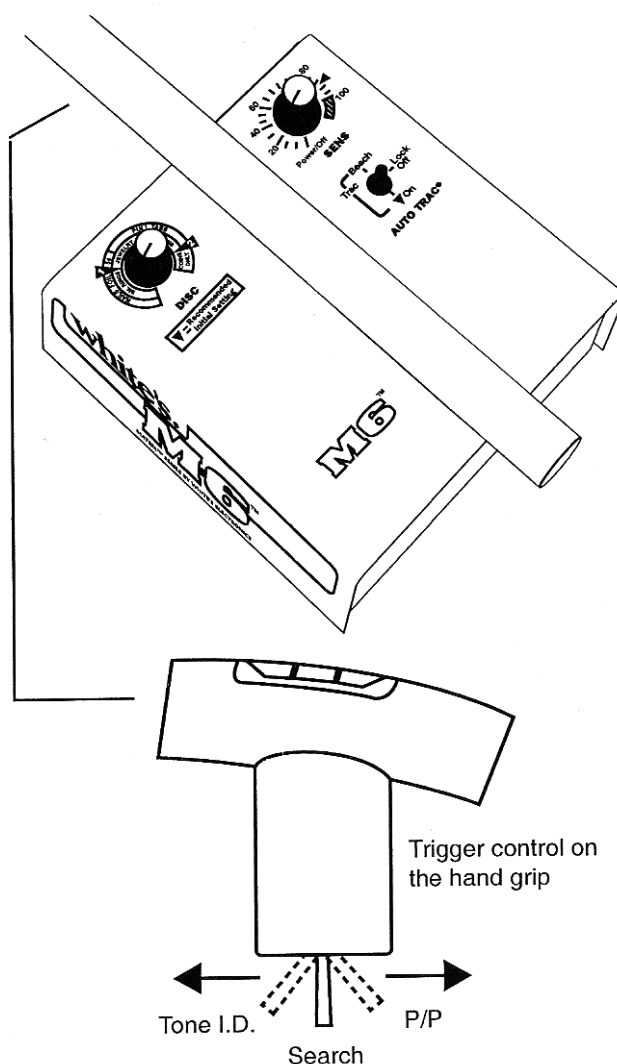

это же отображается и на дисплее (от железа, которому соответствует низкий тон до монет, которым соответствует высокий тон). То есть, это функция позволяет оператору, не глядя на дисплей, определить категорию металла по тональности звукового сигнала. Каждая значимая категория металла на дисплее имеет свою определенную звуковую идентификацию. Если при помощи регулятора DISK отсечь весь металломусор, то детектор не будет реагировать на не желаемые металлы либо вообще (сигнал отсутствует), либо сигнал будет прерывистым и ломанным. Если вы услышите очень низкий тон и на дисплее появится надпись «**OVERLOAD**», это будет означать, что поисковое кольцо вашего металлодетектора находится очень близко к крупному металлическому объекту.

Триггер нажат и удерживается «Определение точного местоположения цели/ Считывание глубины».

Если при работе нажать и удерживать триггер, на экране появится информация о глубине залегания монеты, пуговицы средней величины, пули средней величины или иной цели таких же размеров. После отпускания триггера он автоматически вернется в положение основного поиска «**Search**».

ТУМБЛЕР AUTO TRAC

С помощью тумблера **TRAC** выбирают степень отражения откликов от минералов (баланс по грунту) и автоматическое отслеживание изменений в минерализации грунта, характерных для специфики той или иной территории. Предусмотрено три различных положения тумблера, каждый для своего особого типа грунта.

Позиция **ON** используется при нормальных или типичных характеристиках грунта. В этом положении М-6 быстро произведет поправки на минерализацию уже после нескольких движений кольцом вверх-вниз над исследуемой территорией (балансировка по грунту) и быстро (автоматически) будет настраиваться на любые изменения минерализации грунта в процессе поиска. Для большинства поисковиков это положение тумблера будет использоваться при 90% поисковых условий.

В позиции **Lock** поправки на изменяющиеся характеристики грунта не производятся. Это положение тумблера используется на участках почвы, где имеет место подвергшиеся распаду металлические предметы или на участках с сильно минерализованным грунтом. Это создает сильные шумы и делает поиск нестабильным из-за того, что совсем рядом могут находиться грунты с меньшей степенью минерализации. В этих условиях рекомендуется сначала произвести над чистым участком территории качающие движения вверх-вниз поисковым

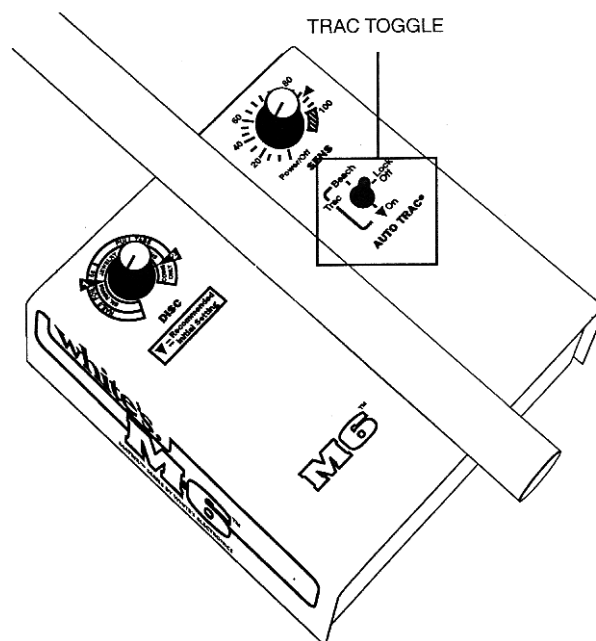

кольцом, после чего переключиться на Lock. Время от времени переключайте тумблер в положение «**BEACH**» или «**ON**» и повторите шаг, описанный выше.

Игнорирование «Горячих пород»

Позиция **LOCK** также используется для работы на каменистых территориях, содержащих более специфические минералы, отличные от тех, которые часто встречаются в природе. Данная процедура является полной противоположностью той, что описана выше. Чтобы отсеять горячие или холодные породы, сбалансируйте металлодетектор на проблемном участке со сложными породами и установите переключатель в положение «Lock».

Позиция **BEACH** обеспечивает расширенную балансировку по грунту и увеличенный спектр автоматического отслеживания изменений в минерализации грунта для произведения необходимых поправок при поисках на территориях соленых почв, называемых также солончаками. Порог отбрасывания лишних сигналов от грунта на солончаках слегка перекрывает нижнюю часть спектра сигналов от проводящих целей (металлов). Другими словами, если вы произвели балансировку по грунту над сильно солеными почвами, следует ожидать некоторой потери чувствительности прибора к нижнему спектру проводящих металлов (металлы, расположенные в нижней части шкалы **VDI**/визуальной дискриминации). Однако преимущества отбрасывания солей значительно превосходят все возможные потери. Оттого, что установка **TRAC** на **BEACH** может привести к внедрению системы отслеживания изменений в минерализации грунта в спектр сигналов от металлических целей, не рекомендуется использовать её в обычных условиях, но только на территориях с высоким содержанием солей. Примером являются соленые морские пляжи и солончаки.

Помните: Если вы ведете поиск на территории, в соленом характере почвы которой вы уверены, например, на морском пляже, сразу сбалансируйте прибор в режиме **BEACH**.

Итог—Положение «**ON**» тумблера **TRAC** рекомендуется для большинства условий поиска. Lock используется для удержания порога отбрасывания лишних сигналов от грунта, который предварительно устанавливается при позициях тумблера **ON** или **BEACH**. Lock рекомендуется использовать на территориях, характер грунта которых таков, что из-за его экстремальных особенностей, таких как обилие разлагающегося произведенного человеком железа, работа детектора становится нестабильной. **BEACH** обеспечивает расширенную балансировку по грунту и увеличенный спектр автоматического отслеживания изменений в минерализации грунта для произведения необходимых поправок при поисках в условиях соленых почв.

РУЧКА CONTROL/ ВКЛ-ВЫКЛ

С помощью ручки **SENS** вы включаете/выключаете детектор и выбираете силу сигнала. Вы можете ожидать больше находок и на больших глубинах с большей силой сигнала. Однако это не всегда так, поскольку при высокой степени минерализации грунта сигнал как бы отскакивает от земли, не давая прибору засечь хорошие цели, как бы маскирует их. Поэтому необходимо настроить **SENS** таким образом, чтобы ваш поиск был максимально эффективным без осложнений в виде маскировки хороших целей или перегрузки электрической схемы прибора. Уровень **SENS** должен быть таков, чтобы вы могли работать с детектором, постоянно слыша пороговый тон для того чтобы можно было засечь даже самые слабые сигналы от мелких или глубоко залегающих целей.

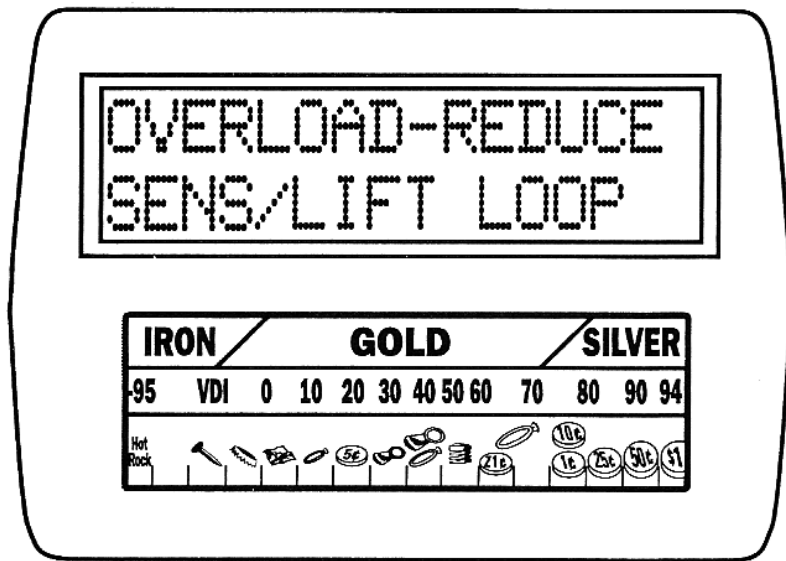
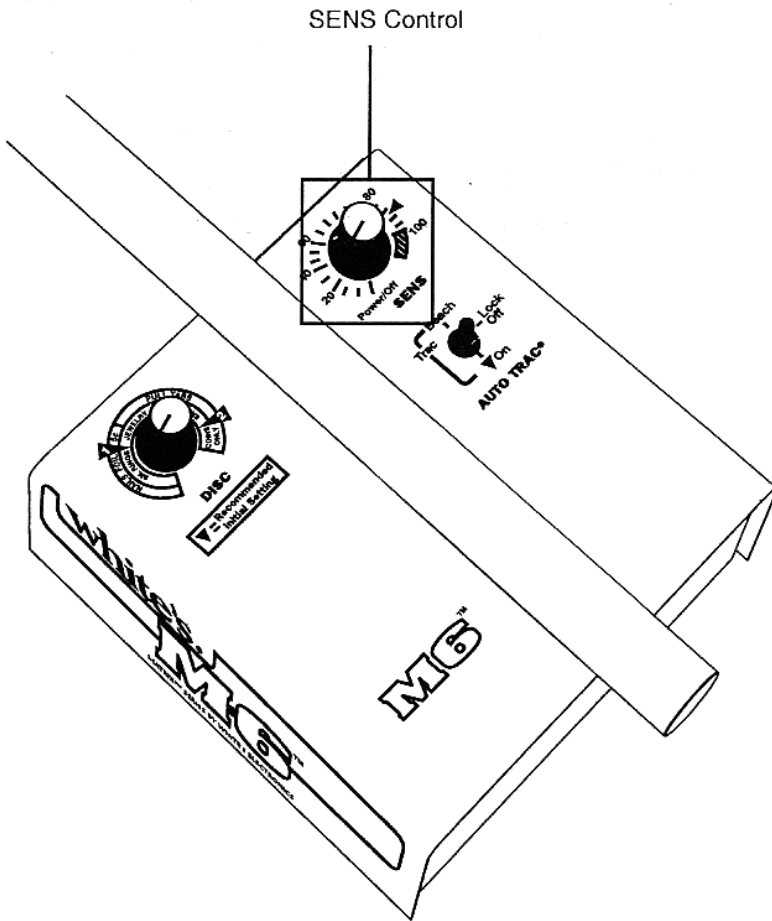

NOTE: Ground Mineralization too high, large or shallow target message.

Когда степень минерализации грунта становится слишком высокой для действующей настройки **SENS**, на экране появляется надпись **“OVERLOAD-REDUCE SENS/LIFT LOOP”** (Перегрузка-Уменьшите **SENS**/Поднимите кольцо), сопровождаемая резким звуком. Уменьшайте уровень

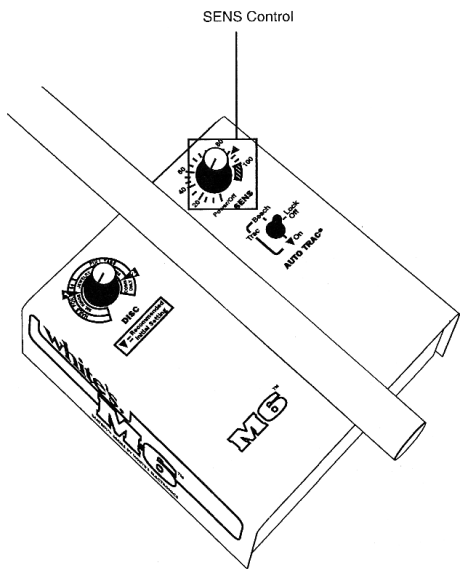

SENS до тех пор пока не пропадет предупреждающая надпись. Рекомендуется все же проверять такие цели, проводя над ними кольцом на большей высоте и обращая внимание на звуковые сигналы и показания на экране. М-6 сам произведет корректировку после сообщения о перегрузке, и вы сможете продолжить поиски.

НАСТРОЙКА SENS

1. Ручка **SENS** включает и выключает детектор и контролирует уровень **SENS**. Начиная с позиции **OFF** по часовой стрелке на **ON** включается питание и далее следуют уровни **SENS** от минимального «1» до максимального «100+». Установите ручку на треугольнике между позициями **90** и **100**.
2. Несмотря на то, что установка 90-100 предоставляет более чем достаточный уровень **SENS**, в случаях слабой минерализации грунта вы можете попробовать увеличить этот уровень вплоть до +100. Если это увеличение повлечет за собой сообщение “OVERLOAD-REDUCE SENS/LIFT LOOP” (Перегрузка-Уменьшите SENS/Поднимите кольцо), вы должны обратить на это внимание и уменьшить уровень **SENS** вместо того чтобы его увеличивать.
3. Если минерализация грунта сильно высокая, может возникнуть необходимость установить настройки **SENS** ниже так называемого треугольника, чтобы правильно идентифицировать цель и более точно определить глубину залегания.
4. В дополнение к указанному, увеличение уровня **SENS** не должно происходить ценой потери постоянного и стабильного порогового тона. Ложные сигналы, гудки и телеметрические сигналы от участков минерализации, иррациональное поведение и дискретность порогового тона—всё это может быть результатом слишком высокого уровня **SENS**.

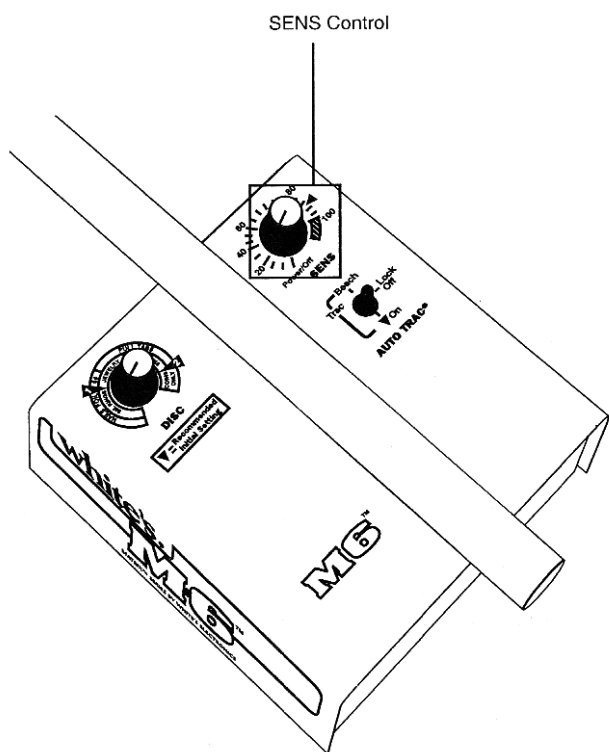

5. Если вы проводите поиск на низкой скорости поисковых движений, то также можно увеличить **SENS** по направлению к «100» при условии сохранения стабильного порогового тона и отсутствии сообщения о перегрузке. Если все же такое сообщение будет иметь место и будут возникать трудности в распознавании металлических целей, поверните регулятор **SENS** против часовой стрелки.
6. Дискриминаторы М-6 тоже более правильно функционируют при средних значениях **SENS**. Слишком высокий уровень **SENS** может повлечь за собой сбой в правильности идентификации железных и не железных целей.
7. Нормально слышать различные изменения звука, клики или тихие гудки из аудио спикера во время проведения настройки **SENS**. Это происходит в результате переходов от

настройки SENS «железа» (жесткий физический компонент) к ее программной настройке (компьютерный код). Переходы и переключения по электрической схеме между этими двумя компонентами и вызывают аудио индикацию процесса настройки.

8. M-6 имеет большой спектр настроек SENS, чем это обычно бывает необходимо или даже возможно. На очень малом числе территорий возможно настроить SENS на максимальное значение (до конца по часовой стрелке) без возникновения радикальных, то есть сильных шумов, сопровождающих поиск. Установка SENS на 100+значение требует высокой степени мастерства оператора.

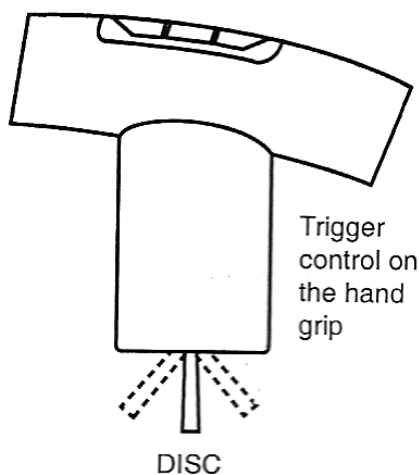
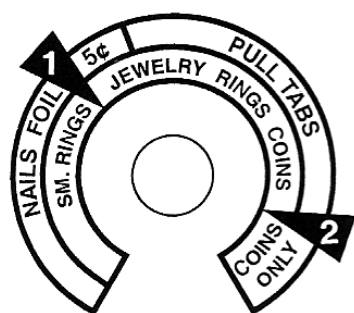
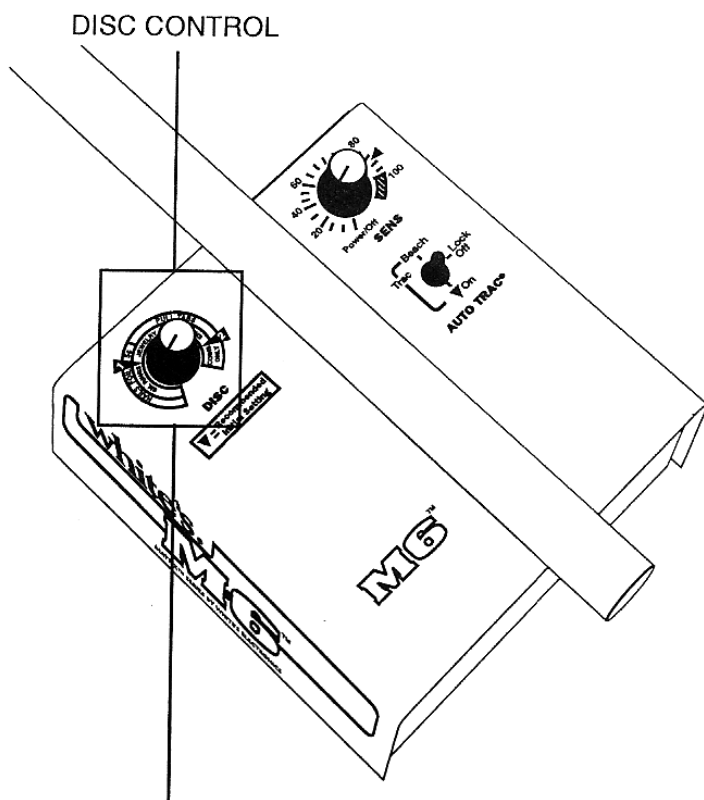

DISC CONTROL (Дискриминация)

DISC (дискриминация) используется для регулирования уровня, ниже которого происходит отбрасывание аудио откликов от неценных металлов.

Для большинства случаев рекомендуется использовать заводскую настройку “1▼” (Preset), расположенную под NICKEL. При такой настройке детектор будет отбрасывать сигналы от большинства железных целей и легкой фольги и реагировать на большую часть ценных целей включая драгоценности.

Позиции ниже “1▼” (против часовой стрелки) понижают тот уровень, ниже которого происходит отбрасывание аудио откликов от металлов, вплоть до полного отсутствия дискриминации, то есть когда детектор воспринимает и реагирует на все обычные металлы.

Позиции выше “1▼” (по часовой стрелке) повышают уровень дискриминации и прибор отбрасывает сигналы от большего числа неценных металлов включая алюминий. На экране при этом все равно будет отражаться I.D./ визуальная дискриминация, несмотря на то, что аудио дискриминатор будет давать сигнал отбрасывания (подавленный или ломаный звук). На уровнях значительно выше “1▼” будут отбрасываться также мелкие никелевые монеты и некоторые драгоценности.

Для большинства режимов поиска рекомендуется положение “1▼”. Если же при ведении поиска с положением

“1▼” вам кажется, что вы выкапываете слишком много мусора, слегка поверните ручку DISC по часовой стрелке и попробуйте снова. Наиболее важно найти самое низкое положение (против часовой стрелки) ручки, при котором отбрасывается большая часть распространенных на этой территории неценных металлов, для того чтобы поиски ценных были наиболее успешными.

М-6 обладает 6 значительно различающимися режимами дискриминации DISC.

Традиционная дискриминация

Тумблер переключения режимов в центральной позиции.

Когда при традиционной дискриминации отбрасывается сигнал от металлического мусора, вы не слышите вовсе никакого сигнала или слабый, подавленный или короткий сигнал. Когда детектор получает отклик от ценного металла, сигнал сильный, громкий и длинный. При работе в режиме «беззвучного поиска» порогового тона, очень мелкие или глубоко залегающие цели могут показаться просто откликами на уровне порогового тона.

Некоторые крупные объекты из неценных металлов, таких как алюминий, жель, латунь, медь и большие куски железа при любой настройке дискриминации дадут настоящий полноценный сигнал, поэтому оператор должен выкапывать все эти металлы, чтобы стать успешным искателем.

2. Дискриминация I.D.

Триггер на рукоятке в положении «вперед», а ручка настройки DISC дискриминации на любом типичном уровне подавления сигналов, детектор работает в альтернативном режиме I.D. Металлы, подлежащие отбрасыванию/подавлению той или иной настройкой ручки дискриминации, издают низкие, более короткие сигналы, а находки (типа монет) производят более высокие и длинные. В любом случае для обнаружения цели и появления любого тона необходимо, чтобы поисковое кольцо было в движении.

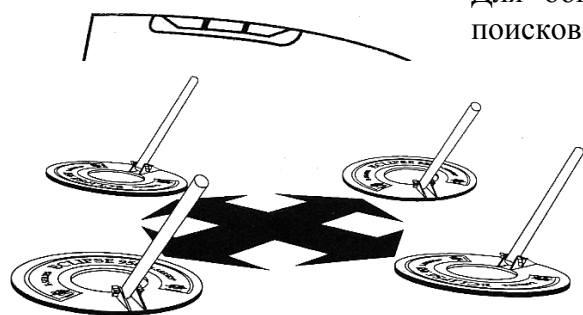

NOTE: Turn the detector 90° to the first side to side loop movement and repeat for "X"ing the center.

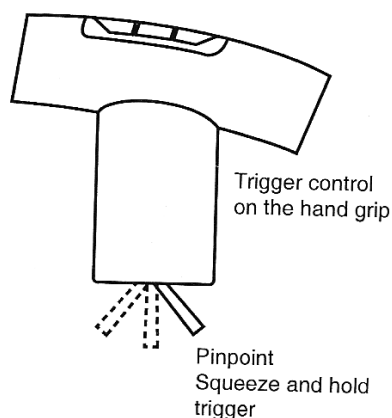

Для обнаружения металлов и их правильной дискриминации поисковое кольцо должно находиться в движении. Каждое движение кольца справа налево (или слева направо) должно перекрывать предыдущее минимум на 50% и занимать около 2 секунд.

ВНИМАНИЕ: ВИЗУАЛЬНАЯ СИСТЕМА ДИСКРИМИНАЦИИ ЖЕЛЕЗА ДЕЙСТВУЕТ ПРИ ВСЕХ ТРЕХ ПОЛОЖЕНИЯХ ТРИГГЕРА.

Можно порекомендовать протестировать прибор на чистом участке почвы, не замусоренной различным металлическим мусором. Положите монетку на землю. Водите кольцом над монеткой. Заметьте, что для получения чистого звука, которым металлодетектор реагирует не находку, необходимо, чтобы поисковое кольцо постоянно находилось в движении. Эти движения не должны быть слишком медленными. В противном случае реакция прибора будет не четкой.

ТЕХНИКА ОПРЕДЕЛЕНИЯ ТОЧНОГО МЕСТОПОЛОЖЕНИЯ ЦЕЛИ

Из-за широкой природы сканирования эллипсоидных поисковых колец, может оказаться сложным определять местоположение мелких целей под физическим центром кольца. Используйте «Х»-образную технику движения как показано на рисунке для определения в какой порции грунта находится цель.

Техника заключается в том, что вы проносите кольцо над целью из стороны в сторону, замечая центр, то есть точку наиболее сильного отклика. Затем повернитесь на 90 градусов и снова поведите кольцом из стороны в сторону, запоминая центр. В центре получившегося креста и будет находиться точка, где нужно копать. Вы можете попрактиковаться на монете, положенной на поверхность земли, чтобы ознакомиться с техникой.

Точное местоположение целей, которые находятся на маленькой глубине, труднее определить чем тех, которые залегают более глубоко. Если вам удалось определить, что глубина залегания небольшая, то поднимите поисковое кольцо повыше, чем обычно и далее используйте «Х»-образную технику.

НАУШНИКИ



Разъем для наушников находится в М-6 на блоке управления рядом с разъемом для поискового кольца. На этом разъеме находится защищающий его от пыли колпачок, который необходимо будет снять для того, чтобы можно было вставить вилку от наушников. Вставляйте её на место каждый раз когда не используете наушники. Большинство пользователей предпочитают высококачественные стерео наушники, поэтому White's спроектировал разъемы под стерео. Если у вас моно наушники, то вы можете приобрести адаптер. Некоторые наушники имеют стерео/ моно переключатели.

Приобретая наушники, убедитесь, что у них есть регулятор громкости, поскольку на самом М-6 регулятора громкости звука нет. Помните, что вы хотите самый слабый из возможных пороговый тон,

но достаточно громкий и четкий сигнал на цель. Наушники с высоким сопротивлением (60 Ом и выше) обеспечивают наибольшую чувствительность и лучше для улавливания сигналов от мелких целей. Правильно сбалансированное сопротивление так же важно, как и низкая искажаемость.

РЕКОМЕНДАЦИИ ПО НАСТРОЙКЕ И ВЕДЕНИЮ ПОИСКОВ

1. **Триггер (на рукоятке)** в центральном положении основного поиска.
2. **TRAC** в позиции **On**.
3. **SENS** в позиции «**▼**».
4. **DISC Control** на «**1 ▼**» позицию **DISC**.

5. Производить **качающие движения кольцом** вверх-вниз над землей, пока детектор не перестанет реагировать на грунт.
6. **Пронесите кольцо** прямо над поверхностью земли и прислушайтесь к четкому повторяющемуся звуку «бип», сигналу от хорошей металлической цели. Стоит поместить несколько металлов прямо под поверхность почвы для практики, то есть чтобы научиться распознавать на слух сигналы от разных целей. Закапывание металлической цели тревожит грунтовые минералы, что приводит к уменьшенным индикациям глубины по сравнению с теми, которые бы появились на экране, находись эта цель в грунте уже давно. Потребуется практика, чтобы найти для себя правильную скорость движения и технику поиска. Не идите слишком быстро. Пытайтесь пронести кольцо так, чтобы петли его траектории перекрывали друг друга хотя бы наполовину, что необходимо, если вы не хотите пропустить мелкие и/или глубоко залегающие цели.

7. После засечения солидного повторяющегося сигнала:

- А. Прочтите информацию на экране.
- Б. Нажмите и удерживайте триггер на рукоятке и описанной выше техникой «Х» поиска определите точное местоположение цели, после чего прочтите на экране информацию о том, как глубоко вам придется копать.

АЛЬТЕРНАТИВНЫЙ метод для разделения язычков молний /драгоценностей:

8. После определения точки исхода солидного повторяющегося сигнала

- А. Переключите триггер в положение «вперед» и пронесите кольцо над областью нахождения цели.
 1. Если сигналы продолжают поступать, то это скорее всего монета, достойная извлечения, переходите к 2.
 - а. Если сигнал пропал, то цель в спектре язычков молний. Нажмите и удерживайте триггер для прочтения глубины. Если цели залегают неглубоко (0-5см) в зависимости от твердости грунта, то это скорее всего мусор и его следует проигнорировать. Если глубина залегания велика (больше 5см) в зависимости от твердости грунта, то есть вероятность, что это более тяжелое изделие из золота, и его следует откопать.
 2. Проконсультируйтесь с информацией на экране.
 3. Нажмите и удерживайте триггер для «Х» поиска с целью определения точного местоположения цели, и обратите внимание на то, как глубоко вам придется копать из информации на экране.
9. **Множество язычков молний.** На территориях усыпанных сотнями язычков молний и аналогичными объектами может оказаться необходимым вести постоянный поиск с триггером в положении «вперед»(I.D.) и установить **DISC** в положение «2 ▼», чтобы сохранить время и усилия для откапывания монет и драгоценностей, попадающих за спектр молний.

10. Минерализация грунта:

- А. Для соленых почв/ солончаков действуют те же рекомендации, какие описаны выше, только тумблер **TRAC** должен находиться в положении **BEACH**.

Б. Для территорий с огромным количеством разлагающихся предметов из железа (которые во время махов кольцом могут повлиять на стабильность работы М-6) следуйте рекомендациям, приведенным выше с той разницей, что после балансировки по грунту («насосные» движения кольцом над грунтом) переключите тумблер **TRAC** в положение **LOCK**.

Металлодетектор М-6 обеспечивает условия для разнообразного многоцелевого поиска большого разнообразия целей в различных окружениях.

Первый выбор, который стоит перед пользователем—это выбор верного для данной территории положения тумблера **TRAC**. Настройки **ON** и **BEACH** говорят сами за себя. Если вы ищете на типичном грунте, то используйте положение тумблера **TRAC** «**ON**». Если вы на территории соленого пляжа или солончака в пустыне, то выберите положение тумблера **BEACH**. Менее очевидна необходимость выбора положения **Lock**. Если вам кажется, что с детектором что-то не так, пороговый тон звучит хаотично (но только при движениях кольца), то стоит попробовать положение тумблера **Lock**. Если детектор исправляется и начинает работать более предсказуемо, то вы сделали правильный выбор. Если никаких изменений не последовало, то вам может понадобиться уменьшить (против часовой стрелки) настройку **SENS** и/или увеличить (по часовой стрелке) настройку дискриминации на **DISC control**, а затем снова попробовать. Территории с большим количеством предметов из сделанного человеком железа диктуют использование положения тумблера на **Lock**. Обратите внимание, что это не относится к территориям замусоренным алюминиевой фольгой. Такие территории диктуют необходимость уменьшить **SENS** и/или поднять настройки дискриминации.

Второй выбор—**SENS**. Некоторые территории требуют, и некоторые операторы просто предпочитают более предсказуемую работу детектора, которую обеспечивают невысокие значения настройки **SENS**. Другим же пользователям нравится повышать **SENS** до максимального уровня на границе собственной терпимости для нахождения самых глубоких целей. Существует понятие **OVERLOAD** (перегрузки), то есть некий предел, о превышении которого сообщит информация на экране, высветив требование поднять кольцо из-за слишком высокого для данной территории уровня **SENS**. Также здесь возможен пропуск оператором целей из-за того, что он не может отличить сигналы от спорадического шума, который неизбежен при высоких настройках **SENS**.

Третий выбор—альтернативный режим «**I.D.**», переход к которому осуществляется переключением триггера (на рукоятке) в положение «вперед». Многие пользователи предпочитают, после засечения сигнала от цели в одном из основных режимов, проверять эти цели на принадлежность к спектру молний с **I.D.**, другие используют **I.D.** в качестве основного поискового режима. Многое здесь зависит от количества алюминиевых молний и подобных алюминиевых объектов на территории. Помните, что на экране отразится информация о принадлежности цели к спектру язычков молний при любом положении триггера. Не стоит забывать и о том, что цель с индикацией попадания в спектр молний, но глубоко залегающая, скорее является предметом драгоценности нежели язычком молнии. Существует три типа целей, которые обычно дают индикации попадания в этот спектр: алюминий, свинец, латунь/ желтая медь и золото. Так как не существует какого-либо постоянства в размере/ форме таких целей, все, что может детектор, это показать попадание или непопадание в спектр этих целей. И уже дело оператора научиться различать ценные цели от мусора, характерного для данной территории, и самостоятельно взвешивать все за и против откапывания цели.

Четвертый выбор—это выбор уровня аудио дискриминации. Настройка «1 ▼» представляет собой популярную настройку, подавляющую отклики от большей части железа и фольги и принимающую никель и большую часть драгоценностей. Помните, что для дальнейшей сортировки принятых целей следует обратить внимание на экран. Однако, если на территории

постоянно встречается мусор, производящий звук на грани невозможности найти при таком аудио сопровождении что бы то ни было вообще, оператору стоит увеличить (по часовой стрелке) «2▼» уровень дискриминации и исследовать территорию на серебро и медь. Если обнаружено место с многочисленными россыпями монет, оператор может пожелать исследовать изолированные участки этой местности при более низких уровнях настройки дискриминации. Даже с современными моделями дискриминирующих детекторов необходимо иметь много терпения для поисков на сильно замусоренных местностях.

УХОД ЗА ДЕТЕКТОРОМ

1. Чистка

Как поисковое кольцо, так и штанга водонепроницаемы и их можно мыть пресной водой с мягким мылом. Блок управления не является водонепроницаемым и должен сохраняться сухим. Никогда не поднимайте мокрое поисковое кольцо выше блока управления, так как вода может стечь по пруту и повредить электронику. Для очистки грязи и пыли с блока управления можно использовать влажную хлопковую ткань.

2. Погода

- А. При перевозке не прикрепляйте детектор к кузову машины при крайних температурах зимнего и/или летнего периода.
- В. Защищайте от прямого солнечного света в течение периода хранения.
- С. Блок управления является дожденепроницаемым и тем не менее, его следует укрывать от проливного дождя.

3. Хранение

- А. При остановке инструмента на хранение не забудьте его выключить.
- В. Если планируется долгое хранение детектора, то следует удалить батарейный держатель с инструмента и батареи из держателя.
- С. Сохраняйте инструмент в помещении, в месте, обеспечивающем защиту от случайного повреждения. Замечено, что во время хранения приборы получают больше повреждений, чем во время ежедневного использования.

5. Дополнительные меры предосторожности

- А. Избегайте падения вашего детектора.
- В. Не используйте смазочные материалы, как например, WD-40, для ухода за любыми частями детектора.
- С. Не модифицируйте ваш инструмент в течение гарантийного периода.